

Версия: V2.00.000
Редакция: 13-12-2021
Перевод: 13-12-2021

www.launch-cis.ru

Заявление: LAUNCH является конечным правообладателем на программное обеспечение, установленное в данном изделии. В случае попытки внесения изменений или вскрытия программного кода LAUNCH блокирует использование данного программного продукта и оставляет за собой право на преследование по закону

Информация о торговой марке

LAUNCH – это зарегистрированная торговая марка компании LAUNCH TECH. CO., LTD. (кратко LAUNCH) в Китае и других странах. Все иные торговые марки LAUNCH, сервисные марки, доменные имена, логотипы и названия компаний, которые упоминаются в данной инструкции, принадлежат своим компаниям.

Авторское право

Авторское право принадлежит компании LAUNCH TECH. CO., LTD. Все права защищены. Запрещено частичное или полное воспроизведение материала, копирование, запись, передача в любой форме и на любых носителях (электронных, механических и фотографических) без письменного разрешения компании LAUNCH.

Ограничение ответственности

Несмотря на то, что производитель предпринимает все усилия для проверки точности иллюстративного и текстового материала данного документа, в нем возможно наличие ошибок. Если у вас есть вопросы, свяжитесь с дилером или с сервисным центром LAUNCH, компания LAUNCH не несет ответственность за последствия неправильной интерпретации положений инструкции.



Важно

Пожалуйста, внимательно прочитайте настоящую инструкцию и примите меры предосторожности перед выполнением каких-либо работ с диагностическим сканером.

Символы безопасности

В инструкции используются следующие символы безопасности:

Символ	Описание	Применение
	Опасно	Указывает на опасную ситуацию, которая, если ее не предотвратить, приведет к летальному исходу или серьезным травмам оператора или окружающих лиц.
	Внимание	Указывает на опасную ситуацию, которая, если ее не предотвратить, может привести к возможным травмам оператора или окружающих лиц.
	Осторожно	Указывает на опасную ситуацию, которая, если ее не предотвратить, может привести к серьезному повреждению оборудования или материальному ущербу.

Меры безопасности

Важно: во избежание травмирования, нанесения материального ущерба или случайных повреждений изделия следует внимательно ознакомиться с информацией в данном разделе перед проведением работ.

Важные меры предосторожности

- Запрещено ударять, бросать или вставлять предметы в прибор, следует исключить риск падения и деформации сканера.

- Запрещено вставлять посторонние предметы в сканер или ставить тяжелые предметы на его корпус. Чувствительные компоненты сканера могут получить в подобных случаях повреждение.
- Запрещено использовать прибор в условиях чрезвычайно низких или высоких температур, повышенной запыленности, влажности или сухости атмосферного воздуха.
- Нельзя использовать сканер в местах, где существует потенциальный риск возникновения помех.
- Прибор представляет собой герметичное устройство. В нем отсутствуют детали, требующие обслуживания пользователем. Все работы, связанные с ремонтом сканера, должны выполняться авторизованным сервисным центром или квалифицированным механиком. В случае возникновения вопросов, пожалуйста, свяжитесь с дилером.
- Запрещено устанавливать сканер в устройство с мощным электромагнитным излучением.
- Нельзя самостоятельно заменять встроенную литиевую аккумуляторную батарею. Для ее замены свяжитесь с дилером.
- Используйте встроенную батарею и зарядное устройство из комплекта поставки. В случае установки новой аккумуляторной батареи несоответствующего типа существует риск возникновения взрыва.
- Запрещено резко выключать электропитание в момент, когда производится форматирование данных X-431 Pro Lite V3.0 или загрузка/выгрузка данных. В противном случае, это может привести к сбоям в программном обеспечении.
- Не удаляйте неизвестные Вам файлы и не изменяйте имена файлов или директорий, которые не были созданы Вами, иначе программное обеспечение сканера может быть повреждено.
- Следует помнить о том, что подключение к сети делает ваш сканер X-431 Pro Lite V3.0 уязвимым к вирусам, шпионским программам, атакам хакеров и другим несанкционированным действиям, способным повредить устройство, программу или данные. Вам необходимо иметь исправную защиту в виде брандмауэра, антивирусной программы и антишпионской программы и регулярно выполнять обновление антивирусного программного обеспечения.

Меры предосторожности при использовании сканера

- Необходимо выполнять тестирование автомобилей в безопасных условиях.
- Необходимо носить защитную маску (очки), соответствующую требованиям ANSI, при тестировании или ремонте автомобиля.
- Автомобиль следует тестировать в хорошо вентилируемом помещении, так как двигатели вырабатывают ядовитые вещества (CH, CO, NOx и др.).
- Запрещено подключать или отключать диагностический сканер, если зажигание включено или работает двигатель автомобиля.
- Необходимо установить противооткатные клинья под передние управляемые колеса и следить за автомобилем в процессе тестирования.

- Следует хранить автомобильный сканер в сухом, чистом месте, где отсутствуют подтеки масла, воды или смазки. Следует использовать мягкий очиститель и ткань для очистки наружной поверхности сканера.
- Запрещено управлять автомобилем и одновременно выполнять тестирование, так как это может привести к аварии.
- Нельзя касаться одеждой, волосами, руками, инструментами, сканером и т.п. подвижных частей или горячих деталей двигателя.
- Перед включением двигателя установите рычаг КП в нейтральное положение (для ручной КП) или в положение «Park» (для автоматической КП) во избежание получения травм.
- Во избежание поломки автомобильного сканера или появления ошибочных результатов диагностики следует убедиться в том, что аккумуляторная батарея автомобиля (АКБ) полностью заряжена, соединение между диагностическим разъемом DLC и диагностическим адаптером надежно.
- АКБ содержит серную кислоту, которая способна вызвать ожоги кожного покрова. В процессе работы следует исключить прямой контакт с АКБ. Источники воспламенения следует хранить подальше от АКБ.

Меры предосторожности при работе с электронными блоками управления (ЭБУ) автомобилем

- Запрещено отключать АКБ или кабели в автомобиле при включенном зажигании, так как это может привести к поломке датчиков или ЭБУ.
- Не подносите намагниченные предметы к ЭБУ. Отключите питание блоков управления перед выполнением сварочных работ.
- Соблюдайте осторожность при работе с ЭБУ или датчиками. Следует заземлить себя перед разборкой PROM, чтобы не повредить ЭБУ и датчики статическим электричеством.
- При повторном подключении разъемов ЭБУ следует убедиться в надежности соединения, иначе, электронные компоненты, например, интегральные схемы в ЭБУ могут получить повреждения.

Содержание

1 Введение	1
1.1 Информация о сканере X-431 PRO LITE V3.0	1
1.2 Список поставки	1
1.3 Описание сканера PRO LITE V3.0	2
1.3.1 Описание	2
1.3.2 Планшетный компьютер	3
1.3.3 VCI адаптер	4
1.4 Технические характеристики	5
2 Подготовка к работе	6
2.1 Зарядка сканера	6
2.2 Включение/выключение питания	6
2.2.1 Включение питания	6
2.2.2 Выключение питания	6
2.3 Эксплуатация батареи	6
2.4 Регулировка яркости экрана	6
2.5 Настройка времени перехода в режим ожидания	7
2.6 Определение положения диагностического разъема DLC	7
2.7 Настройки	8
2.7.1 Единицы измерения	8
2.7.2 Напоминание об истечении срока действия лицензии	8
2.7.3 Информация о мастерской	8
2.7.4 О программе	9
3 Настройки сети	10
4 Первый запуск	11
4.1 Этапы диагностики	11
4.2 Процедуры подготовки	11
4.2.1 Регистрация пользователя	11

4.2.2 Обновление программного обеспечения	13
4.3 Подключение к автомобилю	14
4.4 Настройка беспроводного соединения	15
5 Запуск диагностики	16
5.1 Доступ к диагностическому интерфейсу	16
5.2 Отчет о состоянии автомобиля	16
5.1.1 Просмотр отчета о неисправностях	17
5.1.2 Удаление кодов DTC	18
5.2 Сканирование систем	18
5.3 Выбор систем	19
5.3.1 Информация о версии системы	20
5.3.2 Получение кодов DTC	20
5.3.3 Удаление данных о неисправностях	21
5.3.4 Считывание потока данных	22
5.4 Специальные сервисные функции	26
6 Особенности	29
6.1 Управление данными	29
6.2 Управление профилями	29
6.2.1 Мой диагностический адаптер	29
6.2.2 Управление подключением диагностического адаптера	29
6.2.3 Активация диагностического адаптера	29
6.2.4 Программно-аппаратное обеспечение	30
6.2.5 Мой отчет	30
6.2.6 Профиль	30
6.2.7 Смена пароля	31
6.2.8 Справка	31
6.2.9 Выключение сеанса связи	31
7 Вопросы и ответы	32

1 Введение

1.1 Информация о сканере X-431 PRO LITE V3.0

Диагностический прибор X-431 Pro Lite V3.0 представляет собой стильный диагностический сканер для поиска неисправностей в автомобиле и выполнен на базе операционной системы Android. Сканер позволяет диагностировать широкий модельный ряд автомобилей, отличается мощным набором функций и обеспечивает точные результаты тестирования. Соединение между диагностическим адаптером VCI и планшетным компьютером сканера выполняется по каналу Bluetooth, это позволяет сканеру серии X-431 проводить диагностику неисправностей всех систем обширного модельного ряда автомобилей, в том числе, считывание кодов неисправностей (DTC), удаление кодов неисправностей (DTC), считывание потока данных.

1.2 Список поставки

Принадлежности могут отличаться в зависимости от региона продаж, обратитесь к местным дилерам или дистрибьюторам.

Поз.	Кол.
Сканер	1
Диагностический кабель DBScar	1
DBScar, BENZ-38 диагностический соединитель (с ручкой)	1
DBScar, BMW-20 диагностический соединитель (универсальный)	1
DBScar, CHRYSLER-6 диагностический соединитель (универсальный)	1
DBScar, FIAT-3 диагностический соединитель	1
DBScar, GM/VAZ-12 диагностический соединитель (универсальный)	1
DBScar, HONDA-3 диагностический соединитель (универсальный)	1
DBScar, KIA-20 диагностический соединитель (универсальный)	1
DBScar, MAZDA-17 диагностический соединитель (универсальный)	1
DBScar, MITSUBISHI/HYUNDAI-12+16 диагностический соединитель	1
DBScar, NISSAN-14+16 диагностический соединитель	1
DBScar, TOYOTA-17 диагностический соединитель (универсальный)	
DBScar, TOYOTA-22 диагностический соединитель (универсальный)	1

Кабель-адаптер OBD I	1
Кабель-удлинитель OBD16	1
Кабель питания от прикуривателя	1
Кабель питания от АКБ	1
Сетевой адаптер X-431-Pro	1
Конверт с паролем	1

1.3 Описание сканера PRO Lite V3.0

Прибор состоит из двух основных компонентов: планшетный компьютер и диагностический адаптер VCI.

1.3.1 Описание

Сканер выполняет следующие диагностические функции.

Название функции	Описание функции
Diagnose (диагностика)	Используйте эту функцию для доступа к программному обеспечению для диагностики автомобиля.
Feedback (обратная связь)	Пользуясь диагностическими отчетами, Вы можете отправлять нашим специалистам описание проблемы, связанной с процедурой диагностики автомобиля.
Data (данные)	Функция предоставляет всю справочную информацию, необходимую для процесса диагностики, в том числе библиотека кодов DTC, описание расположения DLC и скриншоты.
Update (обновление)	Вы можете использовать функцию для управления обновлениями программного обеспечения.
Profile (профиль)	Эта функция позволит вам выполнять управление информацией о пользователях сканера, включая активацию диагностического адаптера, управление отчетами, настройку паролей.
Settings (настройки)	Используйте меню настроек для изменения единиц измерения, настроек с напоминанием об истечении срока действия лицензии, для уточнения информации о станции технического обслуживания. В этом разделе содержатся сведения о политиках компании-производителя сканера.

1.3.2 Планшетный компьютер



Рис. 1-1 Планшетный компьютер сканера

1

Питание/Блокировка экрана

- Если сканер выключен, нажимайте кнопку в течение 3 секунд
- Если включен:
 - ♦ Нажмите кнопку, чтобы включить или выключить дисплей.
 - ♦ Длительно нажимайте кнопку, чтобы выключить прибор или перезагрузить сканер.

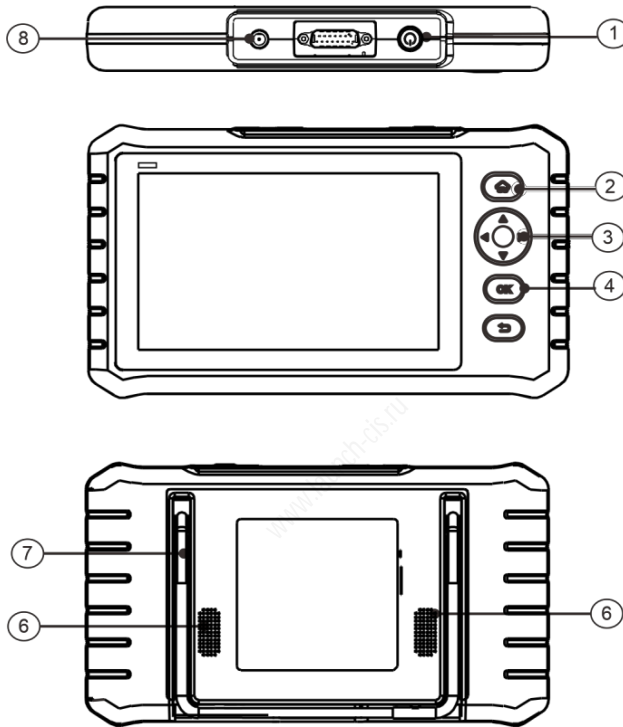
2	Кнопка HOME	Нажмите для перехода в основное меню
3	Кнопка выбора	Нажмите, чтобы выбрать опцию
4	Кнопка ОК	Нажмите, чтобы подтвердить выбор
5	Кнопка возврата	Нажмите для перехода в предыдущее окно
6	Динамики	Звуковое сопровождение
7	Подставка	Для установки сканера на столе
8	Разъем зарядки	Подключение кабеля питания для зарядки

1.3.3 VCI адаптер



Рис. 1-2 Диагностический адаптер

Примечание. Адаптер VCI применяется только в легковых автомобилях с бортовым напряжением 12В DC.

1	OBD-16 соединитель	Для подключения к OBD2 DLC автомобиля.
2	Индикатор режима	<ul style="list-style-type: none"> • Вкл. красным цветом, если адаптер VCI

подключен к разъему DLC автомобиля.

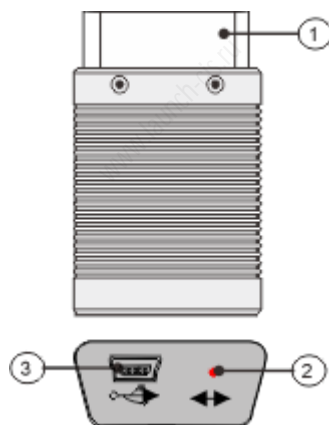
- Вкл. голубым цветом, если адаптер VCI работает в режиме Bluetooth.

3 Mini USB порт

В настоящее время не используется.

1.4 Технические характеристики

Планшетный компьютер:

Операционная система	Android 7.0
ОЗУ	2Гб
Встроенная память	32Гб
ЖК-дисплей	7 дюймов
Разрешение	1024 x 600 точек на дюйм
Подключение	Wi-Fi / BT
Рабочая температура	0 до 50 °C
Температура хранения	-20 до 70 °C



Диагностический адаптер VCI:

Рабочее напряжение:	9 до 18В DC
Рабочая температура	-10 до 55 °C
Температура хранения	-20 до 70 °C
Относительная влажность	20 до 90 %

2 Подготовка к работе

2.1 Зарядка сканера

Сканер заряжается следующим способом:

1. Подключите компьютер через разъем зарядки к розетке переменного тока с помощью прилагаемого адаптера питания.
2. Отключите кабель для зарядки от компьютера, если батарея полностью заряжена.
 значок указывает на то, что батарея заряжается; если отображается значок , аккумулятор полностью заряжен.

2.2 Включение и выключение питания

2.2.1 Включение питания

Нажимайте кнопку **POWER** в течение 3 секунд, чтобы включить сканер.



Примечание. Если сканер не реагирует на нажатие кнопки питания, возможно, разрядился аккумулятор, зарядите его в течение 5 минут, а затем снова включите.

2.2.2 Выключение питания

Нажимайте кнопку **POWER** в течение 3 секунд, пока не появится диалоговое меню, нажмите «**Выключить**», чтобы выключить сканер.

2.3 Эксплуатация батареи

Чтобы рационально использовать аккумуляторную батарею, соблюдайте следующие правила:

- Аккумулятор может разрядиться, если не использовать его в течение длительного периода времени, пожалуйста, зарядите его в течение 5 минут перед включением после хранения.
- Заряжайте сканер с помощью стандартного адаптера и кабеля для зарядки, входящих в комплект поставки устройства. Использование других зарядных устройств или кабелей может привести к медленной зарядке, перегреву или другим нежелательным эффектам или поломкам.
- Мы не несем ответственность за любые повреждения или убытки, возникшие в результате использования других зарядных устройств или кабелей.
- Сканер предупреждает звуковым сигналом о низком заряде батареи.
- Убедитесь в том, что батарея заряжена, чтобы сканер не выключился во время работы.

2.4 Регулировка яркости экрана



Совет: для экономии заряда батареи рекомендуется использовать среднюю яркость экрана.

1. В главном меню нажмите **Settings > Display > Brightness level** (**настройки – дисплей - яркость**).
2. Отрегулируйте яркость положением бегунка.

2.5 Настройка времени перехода в режим ожидания

Если прибор не используется в течение определенного периода времени, экран автоматически гаснет и система переходит в спящий режим для экономии энергии.

1. В главном окне нажмите **Settings > Display > Sleep** (**настройки – дисплей – спящий режим**).
2. Выберите время ожидания.

2.6 Определение положения диагностического разъема DLC

DLC (разъем для передачи диагностических данных) зачастую представляет собой стандартный 16-контактный разъем, который подключается к электронным блокам управления автомобилем. На большинстве автомобилей DLC обычно установлен в 12 дюймах от центральной части приборной панели в водительской зоне.

Замечание:

- Если разъем отсутствует под панелью приборов, на кузове должна быть наклейка с указанием его местоположения.
- В некоторых автомобилях азиатского и европейского производства DLC расположен за пепельницей, которую необходимо снять, чтобы получить доступ к разъему. Если DLC не обнаружен, см. инструкцию по ремонту автомобиля.



Рис. 2-1

2.7 Настройки

Эта функция позволяет пользователям управлять персональными данными, изменять системные настройки.

2.7.1 Единицы измерения

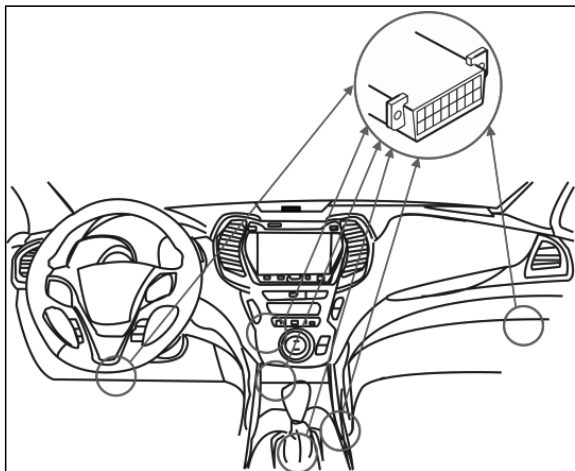
Позволяет выбрать единицу измерения. На выбор предлагается метрическая и английская системы мер.

2.7.2 Напоминание об истечении срока действия лицензии

Включив напоминание об истечении срока действия, вы можете своевременно получать напоминание об истечении срока действия до того момента, как программное обеспечение будет заблокировано.

2.7.3 Информация о мастерской

Опция «Информация о станции технического обслуживания» позволяет вам указать информацию о вашей мастерской. В основном здесь указываются название СТО, адрес, телефон, номер факса и т. д. После ввода данных нажмите «Сохранить», чтобы сохранить сведения о мастерской.

Замечание: сконфигурированная информация автоматически генерируется каждый раз при сохранении диагностического отчета. Информация об автомобиле и мастерской приводится в подписи к отчету.

2.7.4 О программе

Информация о версии программного обеспечения и данные об ограничении ответственности.

www.launch-cis.ru

3 Настройки сети

Диагностический сканер X-431 Pro Lite V3.0 оснащен встроенным беспроводным доступом Wi-Fi к сети интернет, который можно использовать в режиме реального времени. В указанном режиме можно зарегистрировать прибор X-431 Pro Lite V3.0, просматривать страницы Internet, загружать приложения, отправлять электронные почтовые сообщения и проверять наличие обновлений программного обеспечения.

Для подключения к сети Wi-Fi:

1. В главном окне нажмите **Settings** -> **Wi-Fi (настройки – Wi-Fi)**
2. Сдвиньте переключатель **Wi-Fi** в положение «**ON**» (**вкл.**), сканер X-431 Pro Lite V3.0 выполняет поиск доступных беспроводных сетей.
3. Выберите беспроводную сеть
 - Если выбрана сеть с открытым доступом, X-431 Pro Lite V3.0 автоматически подключается к ней
 - Если выбрана защищенная сеть, требуется ввести пароль доступа.
4. После появления надписи «**Connected**» соединение Wi-Fi выполнено.



Замечание:

- Для экономии заряда аккумулятора вы можете отключить функцию Wi-Fi, если вам не нужен сигнал Wi-Fi.
- При подключении вы можете нажать меню сети Wi-Fi, чтобы просмотреть доступную сеть из обнаруженного списка Wi-Fi для оценки.
- Попад в зону действия, устройство автоматически подключится к ранее подключенной сети.

Если вы хотите отключить соединение, выполните следующие действия:

1. В главном меню нажмите **Settings** > **Wi-Fi**.
2. Нажмите сеть со статусом «**Подключено**», затем нажмите «**Отключить**».



Примечание. Отключение Wi-Fi – это эффективный способ экономии заряда аккумуляторной батареи. Если Wi-Fi вам не требуется, его можно отключить.

4 Первый запуск

Если вы впервые используете X-431 PRO Lite V3.0, вам необходимо выполнить действия в этом разделе.

4.1 Этапы диагностики

Новым пользователям рекомендуется придерживаться схемы диагностики, изображенной на рис. 4-1, чтобы ознакомиться с работой прибора X-431 Pro Lite V3.0.



Рис. 4-1

4.2 Процедуры подготовки

Этот раздел проинформирует Вас о процессе запуска, который состоит из регистрации, активации адаптера VCI и загрузки диагностического программного обеспечения.

4.2.1 Регистрация пользователя

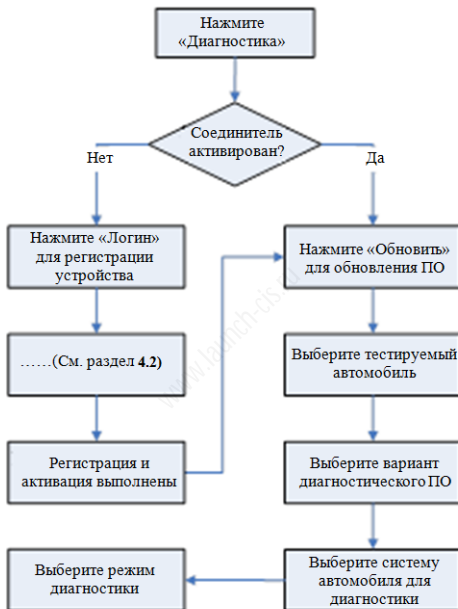
Нажмите «Login» (логин) в верхнем правом углу окна главного меню:

The screenshot shows a login form with the following elements:

- Header: Login
- Input field: Username (with a user icon)
- Input field: Password (with a lock icon)
- Button: Login
- Links: Retrieve password, New Registration

The callout box on the right lists the following actions:

- Учетная запись** (Account):
 - Имя пользователя (Username)
 - Пароль (Password)
- Авторизация** (Authorization):
 - Восстановление пароля (Reset password)
 - Новая регистрация (New registration)

Рис. 4-2

1. Нажмите «**Новая регистрация**» (**новые пользователи**) или «**Получить пароль**» (**забыли пароль**), или введите свое **имя пользователя / пароль** (уже зарегистрированный), а затем нажмите кнопку «**Login**», чтобы напрямую войти в экран главного меню.

Замечание: После правильного ввода имени пользователя и пароля система автоматически сохранит ваше имя пользователя и пароль для следующего входа в систему.

The screenshot shows the registration process with the following elements:

- Progress bar: Create an Account (active), Activate Connector, Finish Registration
- Form fields:
 - * Username
 - * Password
 - * Confirm Password
 - * Email
 - * Select Country (dropdown)
 - * CAPTCHA (input field)
- Buttons: CAPTCHA, Register
- Text: Sign-up means acceptance
- Links: [Service Agreement](#), [Privacy Policy](#)

The callout box on the right lists the following actions:

- Создать аккаунт** (Create account)
- Активировать соединитель (Activate connector)
- Завершить регистрацию (Finish registration)
- Зарегистрировать (Register)

Рис. 4-3

Замечание:

заполните каждое поле формы (пункты с * должны быть обязательно заполнены). После ввода данных нажмите «**Register**» (**зарегистрировать**), отображается следующее окно.



Рис. 4-4

На рис. 4-4 введите серийный номер устройства и код активации, который указан в конверте с паролем.

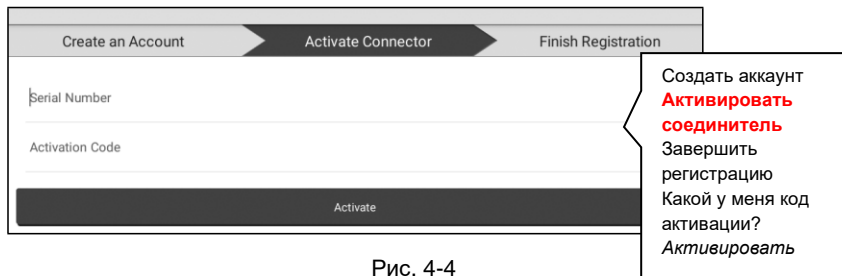

Рис. 4-5

Нажмите кнопку «**Activate**» (активировать), отображается диалоговое окно, как показано на рис. 4-6.

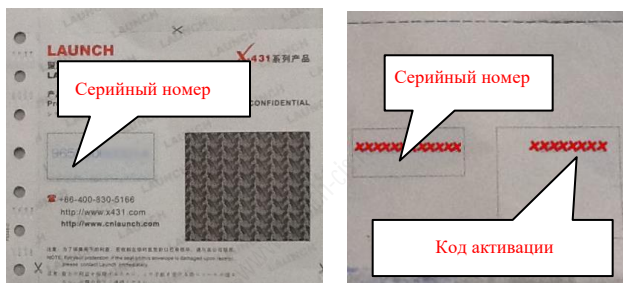

Рис. 4-6

Для загрузки диагностической программы нажмите кнопку «**Yes**», открывается окно загрузки программ. Нажмите кнопку «**No**» для загрузки и установки программного обеспечения в следующий раз.

4.2.2 Обновление программного обеспечения

Есть два способа получить доступ к функции обновления программного обеспечения:

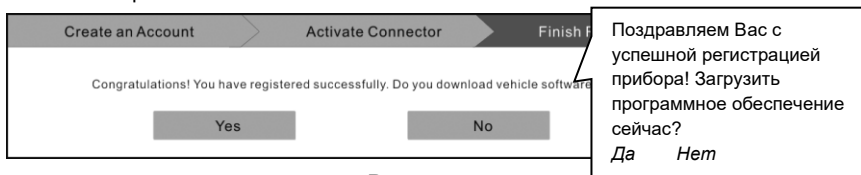
- Обновление сразу после регистрации:

1. На рис. 4-6 нажмите «Yes», чтобы продолжить обновление диагностических программ.
2. На странице загрузки нажмите «Обновить», чтобы начать загрузку.

Примечание. Процесс загрузки займет несколько минут. Убедитесь, что ваше устройство надежно подключено к сети WLAN. После завершения загрузки система автоматически установит пакет программного обеспечения.

• **Обновление через интерфейс управления программным обеспечением:**

Как только будет обнаружена более новая версия диагностического программного обеспечения, на экране сканера появится всплывающее сообщение. Чтобы сохранить синхронизацию с последней версией, нажмите «Обновить сейчас» и откройте центр обновлений.

1. Нажмите «Обновить», чтобы начать загрузку. После завершения загрузки пакеты программного обеспечения будут установлены автоматически.

Примечание. Перед обновлением убедитесь, что сканер имеет надежное соединение Wi-Fi.

4.3 Подключение к автомобилю

Прежде чем продолжить, правильно выполните следующие действия:

- Включите зажигание в автомобиле.
- Диапазон напряжения аккумуляторной батареи должен составлять от 9 до 18В DC.
- Дроссельная заслонка должна быть закрыта.
- Установите местонахождение диагностического разъема DLC автомобиля. Для получения дополнительной информации о том, как найти DLC автомобиля, см. соответствующий раздел.

Способ подключения диагностического соединителя VCI к разъему DLC зависит от комплектации автомобиля:

- Автомобиль оснащен системой бортовой диагностики OBDII и укомплектован стандартным разъемом DLC с контактом питания 12В и линией передачи данных.
- Автомобиль не оснащен системой бортовой диагностики OBDII, укомплектован нестандартным разъемом DLC, а в некоторых случаях питание 12В подается через разъем прикуривателя или непосредственным подключением к выводам АКБ.

4.3.1 Подключение к автомобилю с OBD II

Выполните следующие шаги, если автомобиль оснащен OBD II:

1. Установите местоположение разъема DLC.
2. Вставьте диагностический адаптер VCI в разъем DLC автомобиля (допускается применение удлинителя OBDII для подключения диагностического адаптера к разъему DLC).
3. Выберите один из двух способов для подключения электропитания:

- A. **Сетевой адаптер:** подсоедините один конец сетевого адаптера к разъему DC IN прибора, а другой конец к сетевой розетке.
- B. **Встроенная аккумуляторная батарея**

4.3.2 Подключение к автомобилю без OBD II

1. Установите местоположение разъема DLC.
2. Подберите специальный диагностический соединитель.
3. Подключите один конец соединителя в разъем DLC, затем подключите другой конец соединителя к адаптеру для OBD I, затянув невыпадающие винты крепления.
4. Подключите к другому концу адаптера для OBD I стандартный диагностический адаптер VCI.
5. Для подачи питания на адаптер для OBD I от

A. прикуривателя (дополнительно): подсоедините штекер кабеля питания от прикуривателя в гнездо прикуривателя, а другой конец кабеля – к силовому разъему адаптера для OBD I.

B. кабеля питания с зажимами для АКБ (дополнительно): подключите один конец кабеля питания с зажимами от АКБ к выводам АКБ, а другой конец кабеля к силовому разъему адаптера для OBD I.

4.4 Настройка беспроводного соединения

1. Откройте приложение X-431 PRO Lite v3.0, перейдите в **Settings > Bluetooth** и переведите переключатель в положение «ВКЛ.».
2. По умолчанию, название соединения Bluetooth - 98639*****00 (где ***** представляет собой набор из 5 цифр).

5 Запуск диагностики

5.1 Доступ к диагностическому интерфейсу

Выполните этапы, упомянутые далее, для включения новой диагностической сессии.

Нажмите **«Diagnostic»** (диагностика), затем нажмите соответствующий значок диагностической программы. Используйте режим **«Demo»**, который демонстрирует порядок диагностики автомобиля.

1). Нажмите **«DEMO»**, отображается следующее диалоговое окно.



Рис. 5-1

2). Нажмите **«DEMO»**, чтобы проигнорировать Bluetooth-соединение и перейти в окно системы DEMO. (📌 **Замечание:** для программы DEMO не требуется соединение Bluetooth.)

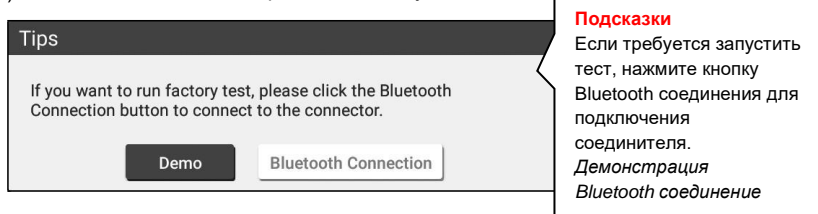

Рис. 5-2

5.2 Отчет о состоянии автомобиля

Эта функция зависит от автомобиля. Она позволяет получить быстрый доступ ко всем электронным блокам управления автомобилем и создать подробный отчет о состоянии систем автомобиля.

Нажмите **«Health Report»** (отчет о состоянии систем автомобиля), система производит сканирование блоков ЭБУ. После завершения сканирования отображается следующее окно на экране прибора:



Рис. 5-3

На рис. 5-3 протестированная система, которая содержит коды ошибок, отображается красным цветом, а системы, в которых ошибки не обнаружены, черным цветом (стандартно). Нажмите требуемую систему для входа на страницу выбора функции тестирования. Для получения подробных сведений о функциях тестирования см. раздел 5.3.

Экранные кнопки:

Clear DTC (удалить коды DTC): нажмите кнопку, чтобы удалить существующие коды неисправностей. См. раздел 5.1.2.

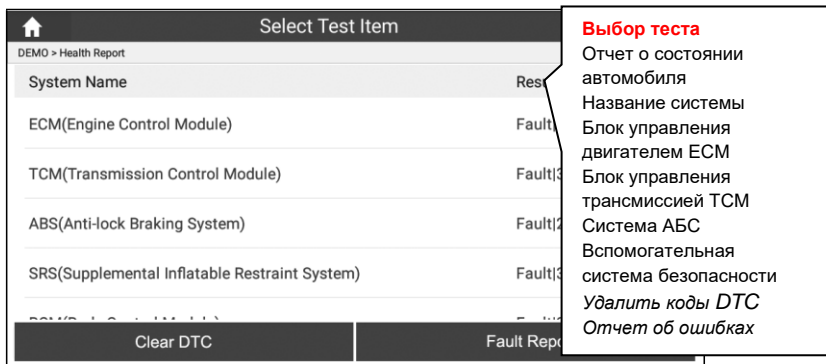
Fault Report (отчет о неисправностях): нажмите кнопку, чтобы просмотреть отчет о неисправностях. См. раздел 5.1.1.

5.1.1 Просмотр отчета о неисправностях

Эта функция позволяет просматривать отчет о неисправностях автомобиля.



Рис. 5-4

1	указывает протестированную систему, содержащую коды ошибок. Нажмите на конкретную систему для просмотра описаний кодов DTC. См. рис. 5-5
2	указывает суммарное количество протестированных систем
3	указывает суммарное количество кодов неисправностей в протестированной системе

Экранные кнопки:

Search (поиск): выделите определенный код DTC, затем нажмите данную кнопку для поиска описания выбранного кода DTC в режиме онлайн.

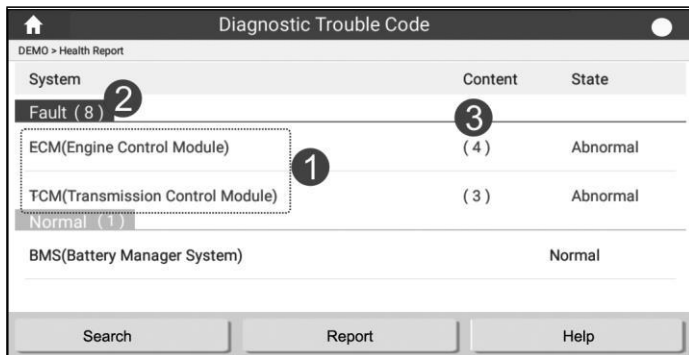
Report (отчет): для сохранения текущих диагностических данных. Все отчеты записываются во вкладке «**Diagnostic Report**» (отчет по диагностике) в «**My Report**» (мой отчет) меню «**Profile**» (профиль).

Help (справка): отображает справочную информацию о кодах DTC.

5.1.2 Удаление кодов DTC

Эта функция позволяет удалять существующие коды неисправностей, содержащиеся в отчете. Нажмите «**Clear DTC**» (удаление кодов DTC), появляется диалоговое окно. Нажмите «**Yes**», чтобы удалить все коды неисправностей. Нажмите «**No**» в случае вашего отказа.

5.2 Сканирование систем

Эта функция позволяет быстро просканировать системы, установленные на автомобиле. На рис. 5-2 нажмите «**System Scan**» (сканирование систем), система запускает процесс сканирования систем автомобиля. После завершения указанного процесса на экране прибора отображается результат сканирования систем. См. рис. 5-6.

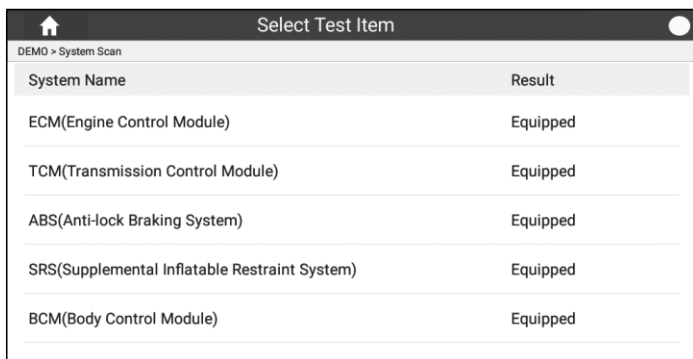

System Name	Result
ECM(Engine Control Module)	Equipped
TCM(Transmission Control Module)	Equipped
ABS(Anti-lock Braking System)	Equipped
SRS(Supplemental Inflatable Restraint System)	Equipped
BCM(Body Control Module)	Equipped

Рис. 5-6

На рис. 5-3 нажмите на требуемую систему для перехода на страницу выбора тестируемой системы. Для получения подробных сведений о функции тестирования см. раздел 5.3.

5.3 Выбор систем

Эта функция позволяет вручную выбрать системы тестирования и функцию в пошаговом режиме. На рис. 5-2 нажмите кнопку «**System Selection**» (**выбор систем**), на экране прибора отображается следующее окно.

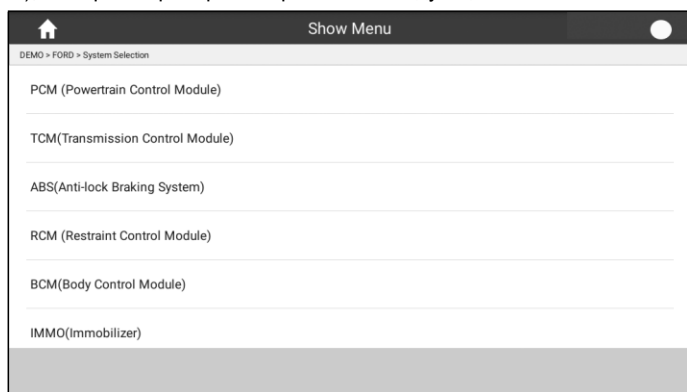

PCM (Powertrain Control Module)
TCM(Transmission Control Module)
ABS(Anti-lock Braking System)
RCM (Restraint Control Module)
BCM(Body Control Module)
IMMO(Immobilizer)

Рис. 5-7

Проведите по экрану пальцем снизу вверх для просмотра систем автомобиля на следующей странице.

Нажмите требуемую систему (например, «ЕСМ») для перехода на страницу функций тестирования.





Рис. 5-8

 **Замечание:** разные автомобили имеют разные меню диагностики.

5.3.1 Информация о версии системы

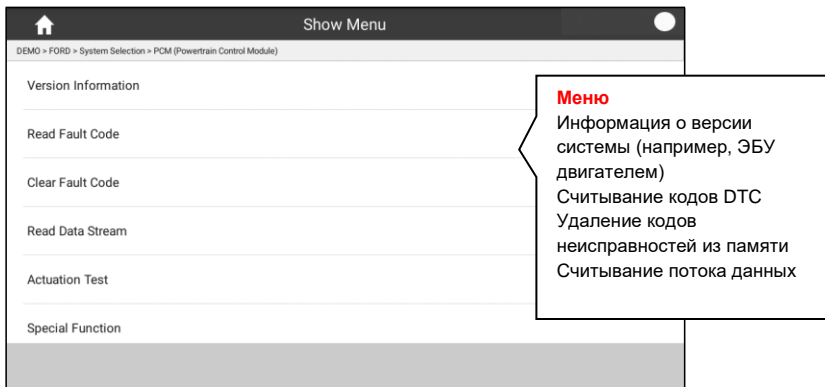
Эта функция используется для получения данных о версии программного обеспечения, VIN автомобиля и ЭБУ.

На рис. 5-8 нажмите «Version Information» (информация о версии системы), на экране отображается окно, как показано на рис. 5-9.



Рис. 5-9

Нажмите «ОК» для подтверждения.

5.3.2 Получение кодов DTC

Эта функция отображает подробную информацию о записанных кодах ошибок DTC, полученных от блоков управления автомобилем.

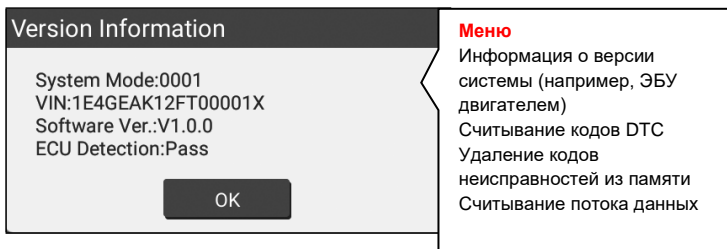
На рис. 5-8 нажмите «**Read DTC**» (получить коды неисправностей DTC), на экране прибора отображаются результаты диагностики.



Рис. 5-10

Экранные кнопки:

Search (поиск): выделите определенный код DTC, затем нажмите данную кнопку для поиска описания выбранного кода DTC в режиме онлайн.

Report (отчет): для сохранения текущих диагностических данных. Все отчеты записываются во вкладке «**Diagnostic Report**» (отчет по диагностике) в «**My Report**» (мой отчет) меню «**Profile**» (профиль). Для получения подробных сведений о работе с отчетом см. раздел 6.2.5 «**Мой отчет**».

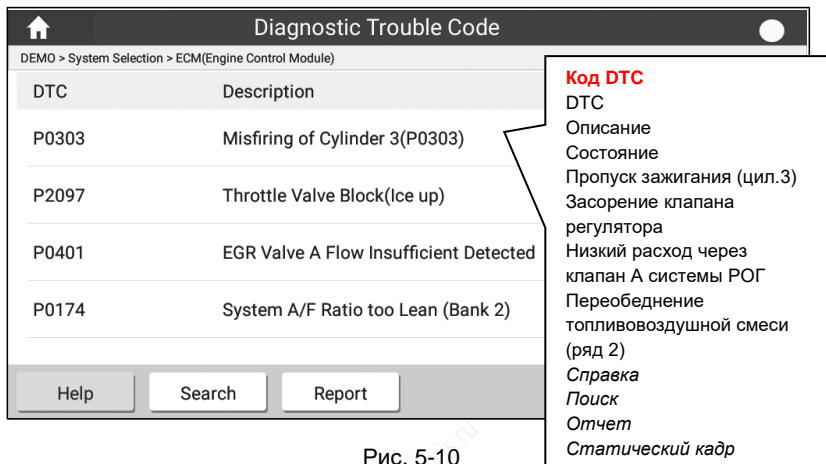
Help (справка): для отображения справочной информации DTC.

5.3.3 Удаление данных о неисправностях

После считывания записанных кодов неисправностей и выполнения ремонта можно воспользоваться данной функцией, чтобы удалить диагностические коды из памяти ЭБУ. Перед выполнением данной функции следует проверить, что ключ зажигания автомобиля находится в положении **ON (вкл.)** при выключенном двигателе. На рис. 5-8 нажмите кнопку «**Clear fault memory**» (удалить коды неисправностей), всплывает диалоговое окно. Нажмите «**Yes**», система автоматически удаляет имеющийся код неисправности.

Замечание: код неисправности останется в памяти, если неисправность не устранена.

5.3.4 Считывание потока данных

Эта опция отображает текущие данные и параметры, полученные от ЭБУ автомобиля.

На рис. 5-8 нажмите «Read Data Stream» (считывание потока данных), система отображает потоки данных для систем автомобиля.



Рис. 5-11

Экранные кнопки:

Select Page (выбрать на странице): нажмите, чтобы выбрать все пункты на текущей странице. Чтобы выбрать конкретный пункт потока данных, установите флажок перед ним.

Unselect (отключить выбор на странице): нажмите, чтобы отключить выбор всех пунктов на странице.

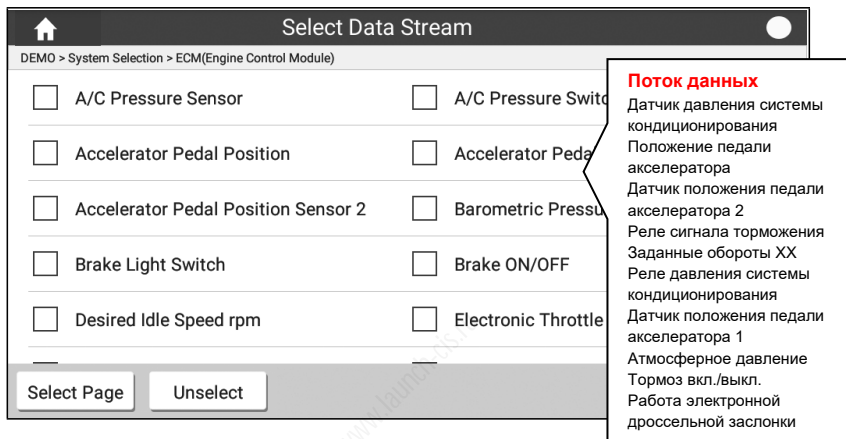
Confirm (подтверждение): нажмите для подтверждения выбора и перехода на следующий этап.

После выбора пунктов на странице нажмите «Confirm» для перехода на страницу с потоком данных.



Рис. 5-12

Замечания:

1. Если параметр потока данных находится за пределами стандартного (опорного) значения, строка окрашивается в красный цвет. Если он находится в пределах установленных значений, она отображается черным цветом (стандартный режим).
2. Индикатор 1/X, отображаемый в нижней части экрана, указывает на текущую страницу/общее количество страниц. Проведите по экрану пальцем справа налево или наоборот для перехода к следующей странице/возврату к предыдущей странице.

Экранные кнопки:

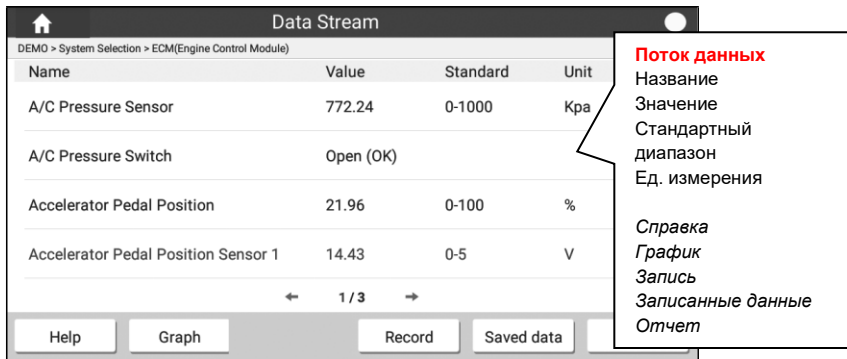
Graph (график): нажмите для просмотра данных в виде графика. Предлагается 3 типа режимов отображения данных, которые позволяют просматривать информацию в удобной форме.

- ✓ **Графический** – отображает параметры в графической форме



Рис. 5-13

- ✓ **Цифровой** – режим, принятый по умолчанию, для отображения параметров в текстовой форме, в виде списка.
- ✓ **Объединенный** – режим наложения графиков для сравнения данных. В этом случае разные данные выделены разными цветами.

Free Combine (свободное сочетание): нажмите, чтобы выбрать требуемый поток данных, затем нажмите «**Confirm**» (подтвердить) для просмотра графиков выбранных потоков данных.

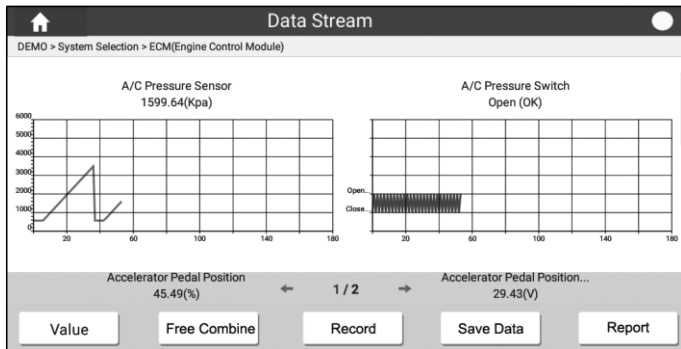

Рис. 5-14

Record (запись): нажмите, чтобы приступить к записи диагностических данных для последующего воспроизведения и анализа. Имя записанного файла генерируется следующим образом: оно начинается типом автомобиля, продолжается временем начала записи и завершается .x431 (для точной идентификации файлов правильно настройте системное время). Файл сохраняется в «**My Report**» (мой отчет) меню «**Profile**».

Для остановки записи потока данных нажмите перед шкалой процесса записи.

Save data (запись данных): нажмите для сохранения текущего графика в качестве записи результатов диагностики.

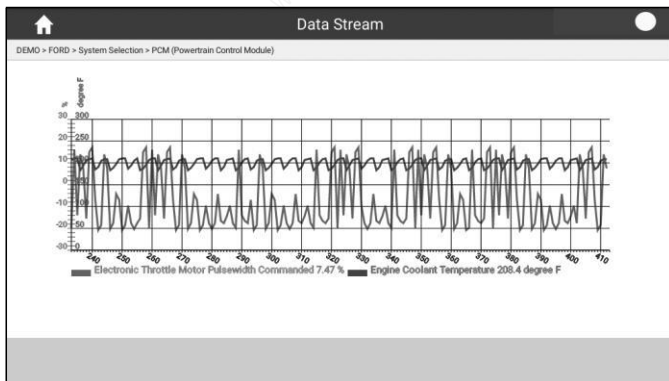
Report (отчет): нажмите, чтобы получить доступ в раздел «Мои отчеты».

www.launch-cis.ru

5.4 Специальные сервисные функции

Раздел «Техническое обслуживание» специально разработан, чтобы предоставить Вам быстрый доступ к системам автомобиля для выполнения плановых работ по обслуживанию и ремонту. Все операции по адаптации и обнулению выполняются командами. Просто выполняйте инструкции на экране сканера, чтобы выбрать условия выполнения, ввести правильные значения или данные и произвести необходимые действия. Наиболее часто выполняемые сервисные функции:

■ Сброс сервисного интервала замены масла

Эта функция выполняется в следующих случаях:

1. если включена сервисная лампа, необходимо выполнить обслуживание автомобиля. После завершения процедуры обслуживания следует сбросить показания текущего пробега или времени вождения, чтобы выключить сервисную лампу. Бортовая система приступает к отсчету нового межсервисного интервала.
2. После замены масла в двигателе или электрических датчиков, которые контролируют срок службы масла. Необходимо выключить сервисную лампу.

■ Калибровка угла поворота рулевого колеса

Для калибровки угла поворота рулевого колеса сначала необходимо найти нулевое (исходное) положение, соответствующее прямолинейному движению колес автомобиля. Следует принять это положение за отсчетное, ЭБУ произведет расчет точного угла поворота колеса влево и вправо. После замены датчика угла поворота рулевого колеса, деталей рулевого механизма (например, рулевой колонки, редуктора, наконечника рулевой тяги, поворотного кулака), выполнения регулировки углов установки колес, восстановления геометрии кузова следует откалибровать угол поворота рулевого колеса.

■ Сброс сервисного интервала замены тормозных колодок

1. Если тормозные колодки изношены до индикаторной полосы, она направляет сигнал в бортовой компьютер о необходимости замены колодок. После выполнения замены колодок следует сбросить настройки сервисного интервала замены колодок. Иначе, будет срабатывать сигнал предупреждения.
2. Сброс сервисного интервала выполняется в следующих случаях:
 - a) Тормозные колодки и датчик износа тормозных колодок заменены.
 - b) Включена индикаторная лампа замены тормозных колодок.
 - c) Короткое замыкание цепи датчика износа тормозных колодок.
- d) Заменен серводвигатель.

■ Обслуживание АКБ

Эта функция позволяет выполнить перенастройку электронного блока контроля состояния АКБ, в котором первоначальная информация о неисправности АКБ (низкий заряд) удаляется и производится контроль соответствия данных.

Контроль соответствия данных АКБ выполняется в следующих случаях:

- a) После замены АКБ. Контроль соответствия позволяет удалить первоначальную информацию о низком заряде АКБ и исключить появление ошибочных данных, выдаваемых блоком контроля. Если блок контроля фиксирует ошибки, он выключает некоторые дополнительные электрические режимы, например, автоматический запуск/остановку двигателя, режим автоматического опускания стекол с электроприводом и импульсный режим управления люком.
- b) Датчик контроля состояния АКБ. Контроль соответствия позволяет повторно откалибровать датчик АКБ для более точного определения степени заряженности АКБ, чтобы исключить возникновение ошибок при выводе данных на щиток приборов.

■ Обнуление параметров системы контроля давления в шинах

Эта функция позволяет получить идентификационные номера датчиков давления в шинах из памяти ЭБУ автомобиля для выполнения замены компонентов системы TPMS и проверки датчиков.

1. После включения индикаторной лампы MIL системы контроля давления в шинах либо выполнения обслуживания следует сбросить параметры системы контроля давления в шинах, чтобы выключить лампу MIL.
2. Обнуление показаний должно выполняться после обслуживания в следующих случаях: слишком низкое давление в шине, обнаружены утечки воздуха в шине, замена или установка блока контроля давления в шинах, повреждение датчика давления в шине, замена шин автомобиля.

■ Регенерация дизельного сажевого фильтра (DPF)

Регенерация фильтра DPF применяется для удаления частиц сажи, накопившихся в фильтре DPF путем дожигания (например, высокотемпературное дожигание, применение топливных присадок или установка нейтрализатора обеспечивают протекание пассивной регенерации сажевого фильтра) для восстановления рабочих характеристик фильтра.

Регенерация фильтра DPF может выполняться в следующих случаях

- a) Заменен датчик противодавления в выпускной системе автомобиля.
- b) Заменен или снят сажеуловитель.

- c) Снята или заменена форсунка подачи топлива.
- d) Каталитический нейтрализатор снят или заменен.
- e) Индикаторная лампа MIL регенерации сажевого фильтра включена, обслуживание выполнено.
- f) Заменен блок управления регенерацией сажевого фильтра.

www.launch-cis.ru

6 Особенности

6.1 Управление данными

Функция данных дает вам немедленный доступ к библиотеке DTC и снимкам экрана. Кроме того, вы также можете найти DLC вашего автомобиля с помощью меню DLC.

6.2 Управление профилями

Эта функция позволяет управлять адаптером VCI, диагностическими отчетами и персональными данными.

6.2.1 Мой диагностический адаптер

Данный режим применяется для управления всеми активными диагностическими адаптерами. Если несколько диагностических адаптеров подключены к данному прибору, их список отображается на экране сканера. После выбора адаптера VCI, который привязан к другому аккаунту, необходимо прервать сеанс связи, затем ввести новый аккаунт для продолжения работы.

6.2.2 Управление подключением диагностического адаптера

Функция управления адаптером позволит просматривать данные адаптера.

6.2.3 Активация диагностического адаптера

Если адаптер VCI не был активирован в процессе регистрации или в случае утери адаптера и приобретения адаптера другого бренда, выполните данную операцию для его активации.





Рис. 9-1

Введите серийный номер и код активации, затем нажмите «**Activate**» (**активировать**), чтобы включить диагностический адаптер.

 **Замечание:** серийный номер и код активации указаны во вкладке конверта с паролем.

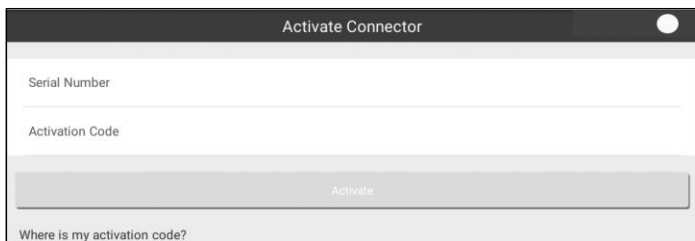
6.2.4 Программно-аппаратное обеспечение

В этом пункте меню можно модернизировать и установить диагностическое программно-аппаратное обеспечение. В процессе установки нельзя отключать электропитание сканера или переключаться между экранными окнами.

6.2.5 Мой отчет

Данная функция используется для просмотра диагностического отчета, сгенерированного в процессе диагностики автомобиля. Кроме того, поддерживаются функции удаления и совместного выполнения операций. Нажмите «**My Report**» (мой отчет), доступны 3 опции.

Если пользователь записывает рабочие параметры при считывании потока данных, запись сохраняется в файле .x431 и появляется во вкладке **Diagnostic Record** (запись о диагностике).

Remote Diagnostic Report (отчет по удаленной диагностике) содержит все записи, сгенерированные в процессе дистанционной диагностики.

Если результат проверки DTC записывается на странице считывания кодов неисправностей, файлы отображаются в форме списка во вкладке **Diagnostic Report** (отчет по диагностике).



Рис. 9-2

6.2.6 Профиль

Используйте данный пункт для просмотра и изменения персональной информации.

6.2.7 Смена пароля

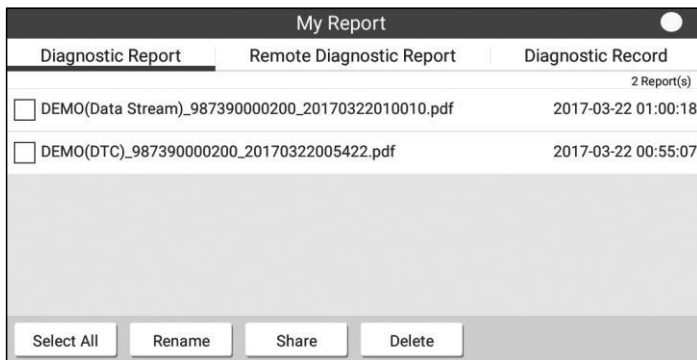
Эта опция позволяет изменить пароль учетной записи.

6.2.8 Справка

Используйте функцию справки для доступа к системным часто задаваемым вопросам, руководству пользователя и краткому руководству по началу работы.

6.2.9 Выключение сеанса связи

Эта опция позволяет выключить сеанс связи в системе.

Для выхода пользователю следует нажать «Logout» (**выход**).

www.launch-cis.ru

7 Вопросы и ответы

1. Что делать, если возникла ошибка обмена данными с ЭБУ?

Пожалуйста, проверьте:

- 1) Правильное подключение адаптера VCI.
- 2) Включение зажигания автомобиля.
- 3) Если все подключения выполнено, но проблема не устранена, отправьте нам следующие сведения: год выпуска автомобиля, марку, модель и номер VIN с применением функции обратной связи.

2. Невозможно включить режим обмена данными с ЭБУ?

Пожалуйста, проверьте:

- 1) Автомобиль оборудован системой.
- 2) Правильное подключение адаптера VCI.
- 3) Включение зажигания автомобиля.
- 4) Если все подключения выполнено, но проблема не устранена, отправьте нам следующие сведения: год выпуска автомобиля, марку, модель и номер VIN с применением функции обратной связи.

3. Можно ли использовать любой другой сетевой адаптер вместо того, который входит в комплект поставки для зарядки планшетного компьютера?

Нет. Для зарядки сканера используйте только прилагаемый сетевой адаптер.

4. Как сократить потребление электроэнергии?

- Выключите экран, если сканер не используется.
- Сократите время перехода в режим ожидания.
- Уменьшите яркость экрана.
- Если соединение WLAN не требуется, выключите его.
- Выключите функцию GPS, если режим GPS не применяется.

5. Как переустановить сканер?

⚠ При переустановке возможна потеря данных. Перед выполнением этой операции следует выполнить резервное копирование данных.

Для выполнения переустановки:

1. Нажмите **Settings --> Back & Reset (настройки – переустановка)**.

2. Нажмите **Factory data reset** (активация заводских настроек).
3. Нажмите **Reset tablet** (переустановить планшетный ПК).
4. Нажмите **Clear all data** (удалить все данные) для запуска процесса переустановки до момента автоматической перезагрузки сканера.

6. Диагностическое приложение не работает.

1. Нажмите на сканере кнопку **HOME**.
2. Выберите **Settings > Apps** (настройки – приложения).
3. Выберите название приложения из списка приложений.
4. Выберите **Force Stop** (принудительный останов), а затем нажмите **OK** для подтверждения.
5. Выберите **Clear Data** (очистить данные), а затем нажмите **OK** для подтверждения.

www.launch-cis.ru

Гарантийные условия

ДАННАЯ ГАРАНТИЯ НЕ РАСПРОСТРАНЯЕТСЯ В ОТНОШЕНИИ ПОКУПАТЕЛЕЙ, КОТОРЫЕ ПРИОБРЕЛИ ПРОДУКЦИЮ КОМПАНИИ LAUNCH В ЦЕЛЯХ ПОСЛЕДУЮЩЕЙ ПЕРЕПРОДАЖИ.

Компания LAUNCH гарантирует отсутствие дефектов, возникших в результате брака материалов и некачественной сборки, в течение одного года (12 месяцев) с даты поставки покупателю. Гарантия не распространяется на узлы и блоки, которые были испорчены, конструктивно изменены, использованы не по назначению и без учета требований, отмеченных в инструкциях по эксплуатации. Компания LAUNCH осуществляет ремонт или замену дефектного изделия и не несет ответственность за прямой и косвенный ущерб. Конечный вывод о дефектности изделия делает сама компания LAUNCH на основании собственных процедур и методов. Ни агент, ни сотрудник, ни представитель компании LAUNCH не имеет права делать заключение, подтверждение по гарантийным случаям в отношении изделий компании LAUNCH.

Ограничение ответственности

УКАЗАННАЯ ГАРАНТИЯ ЗАМЕНЯЕТ ДРУГИЕ ВИДЫ ГАРАНТИИ, В ТОМ ЧИСЛЕ ВЫРАЖЕННЫЕ ИЛИ ПОДРАЗУМЕВАЕМЫЕ, А ТАКЖЕ ГАРАНТИЮ, КОТОРАЯ РАСПРОСТРАНЯЕТСЯ НА ТОВАРНЫЙ ВИД И ПРИГОДНОСТЬ ИЗДЕЛИЯ ДЛЯ ВЫПОЛНЕНИЯ СВОИХ ФУНКЦИЙ ПО НАЗНАЧЕНИЮ В ОСОБЫХ СЛУЧАЯХ.

Информация о заказе

Запасные части и аксессуары можно заказать у официального поставщика компании LAUNCH. Заказ должен содержать следующую информацию:

Количество

Артикул (номер детали)

Наименование детали

Служба поддержки клиентов

В случае возникновения вопросов в момент эксплуатации изделия просьба связаться по телефону 86-755-84528722. Если изделие требует ремонта, его необходимо направить производителю с копией чека и описанием неисправности. Если принимается положительное решение о выполнении гарантийного ремонта: он (или замена) производится бесплатно. В противном случае, ремонт оплачивается по тарифу с учетом расходов на обратную доставку. Изделие необходимо направить (с предоплатой) по адресу

Кому: Customer Service Department

LAUNCH TECH. CO., LTD. Launch Industrial Park, North of Wuhe Avenue, Banxuegang, Bantian,

Longgang, Shenzhen, Guangdong

P.R.China, 518129

Интернет-сайты Launch

<http://www.cnlaunch.com>

<http://www.x431.com>

<http://www.dbscar.com>

<http://www.launch-cis.ru>

Перевод

Адаптация и перевод оригинального текста на русский язык выполнены:

Представительство LAUNCH в России и странах СНГ

117393, Россия, Москва, ул. Академика Пилюгина, д.24, оф.306

+7(495)7402560

launchcis@cnlaunch.com

<http://www.launch-cis.ru>

Заявление:

LAUNCH оставляет за собой право на внесение изменений в комплектацию и внешний вид изделия без предварительного уведомления. Внешний вид изделия может несколько отличаться от приведенного в описании цветом, оформлением и комплектацией. Несмотря на то, что производитель предпринимает все усилия для проверки точности иллюстративного и текстового материала данного документа, в нем возможно наличие ошибок. Если у вас есть вопросы, свяжитесь с дилером или с сервисным центром LAUNCH, компания LAUNCH не несет ответственность за последствия неправильной интерпретации положений инструкции.